

Manuel d'utilisation de Quartus II

1- Présentation

Ce document a pour but de vous initier à l'utilisation du logiciel Quartus II de la société Altéra ; les informations que vous trouverez dans ce document vous permettront de démarrer dans la création d'un projet. Elles ne constituent en rien une documentation complète et nous vous conseillons de consulter l'aide en ligne ou de parcourir le site [Altéra](http://www.altera.com) pour une plus ample connaissance des outils logiciels.



Quartus est un logiciel proposé par la société Altéra, permettant la gestion complète d'un flot de conception CPLD ou FPGA. Ce logiciel permet de faire une saisie graphique ou une saisie texte (description VHDL) d'en réaliser une simulation, une synthèse et une implémentation sur cible reprogrammable.

Conseil : Bien que ce ne soit pas obligatoire, nous vous recommandons d'utiliser une description schématique au niveau le plus élevé de votre hiérarchie, ceci afin d'avoir une vue d'ensemble de votre projet. Ensuite, vous pourrez adjoindre des modules décrits soit en schématique, soit en VHDL.

2- Création d'un nouveau projet

File → New Project Wizard → OK

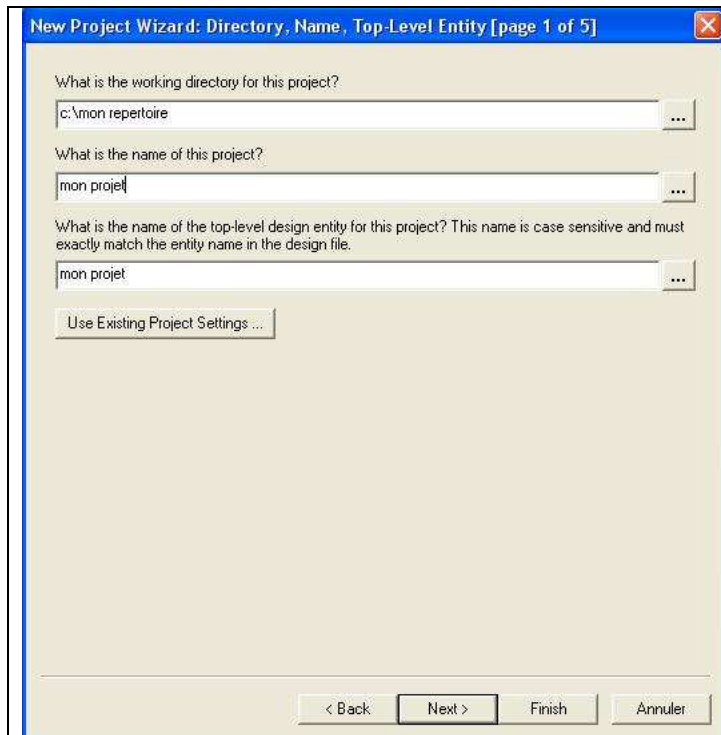

Choisir l'emplacement du répertoire ou seront stockés tous les fichiers du projet.

Choisir le nom de votre projet.

Choisir le nom de l'entité maître du projet (niveau le plus haut dans le design).

Conseil : il faut créer un répertoire par projet. Ne pas le créer dans le dossier c:\altera\72\quartus mais dans un répertoire de travail.

Cliquer sur **Next** puis quand la fenêtre **Add Files** apparaît recliquer sur **Next**.

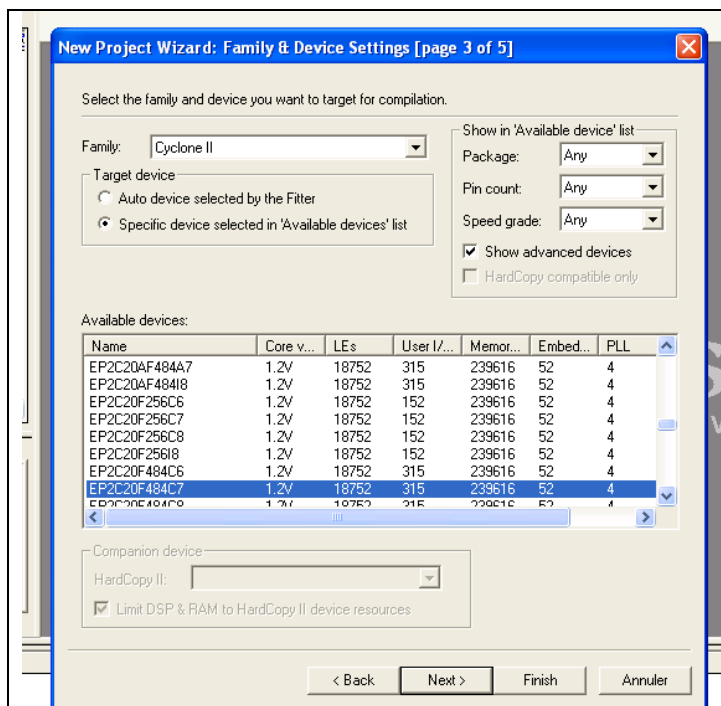

Choisir la famille du composant programmable ainsi que le circuit cible.

Family : Choisir : **Cyclone II** Carte Altera DE1.

Available device : sélectionner **EP2C20F484C7**.
Carte Altera DE1.

Next → Quand la fenêtre **EDA Tool Settings** apparaît cliquer sur **Next** → une fenêtre récapitulative apparaît :

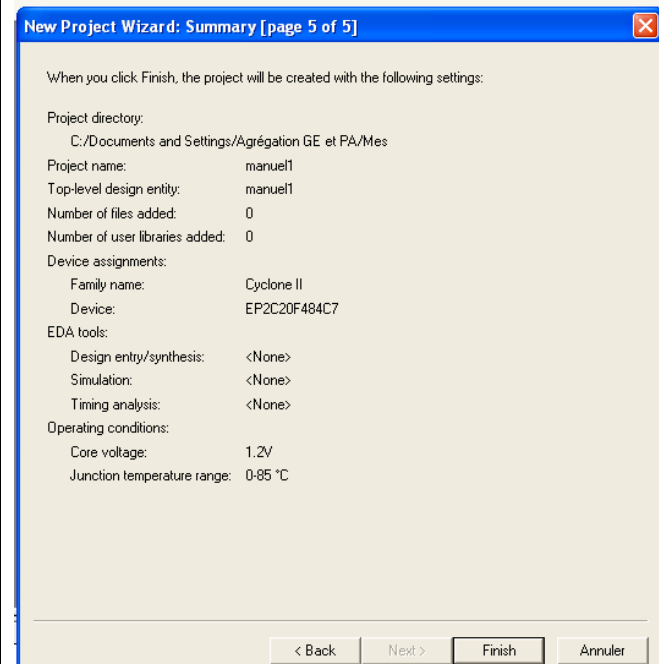

Vous pouvez valider les choix par **Finish** ou bien faire **Back** pour des modifications éventuelles.

Dans le navigateur de Projet, un onglet avec le type de composant et l'entité maître apparaît :

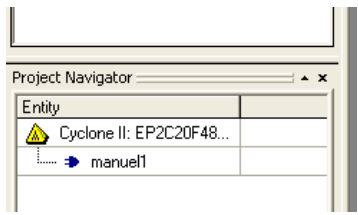

3- Saisie d'un projet

3.1- Création d'un schéma

File → **New**

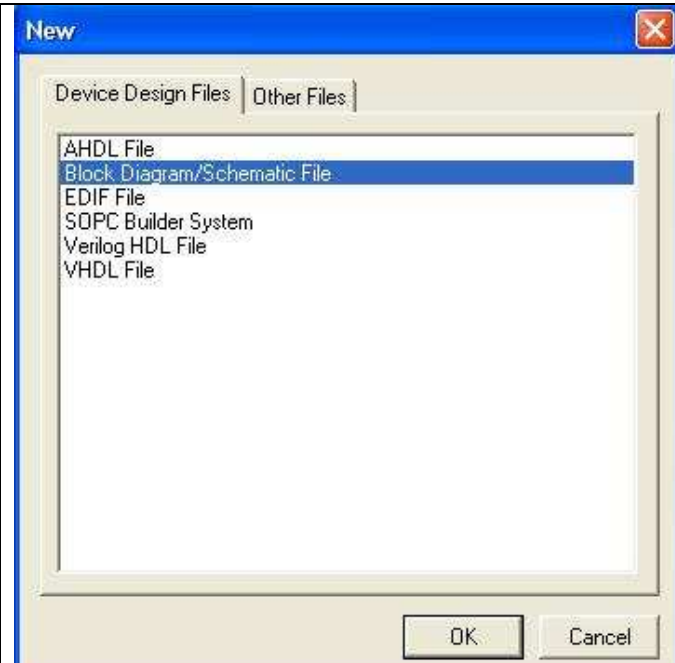

Sélectionner

Block diagram / Schematic file

→ **OK**

File → Save as.

Conseil : Une feuille blanche se crée intitulée Block1.bdf. On prendra soin de sauver cette feuille sous le nom de l'entité maître, car c'est maintenant cette feuille de saisie graphique qui a la hiérarchie la plus haute dans le projet.

Utilisation de la boîte à outils :



3.2- Création d'un fichier VHDL

File → New

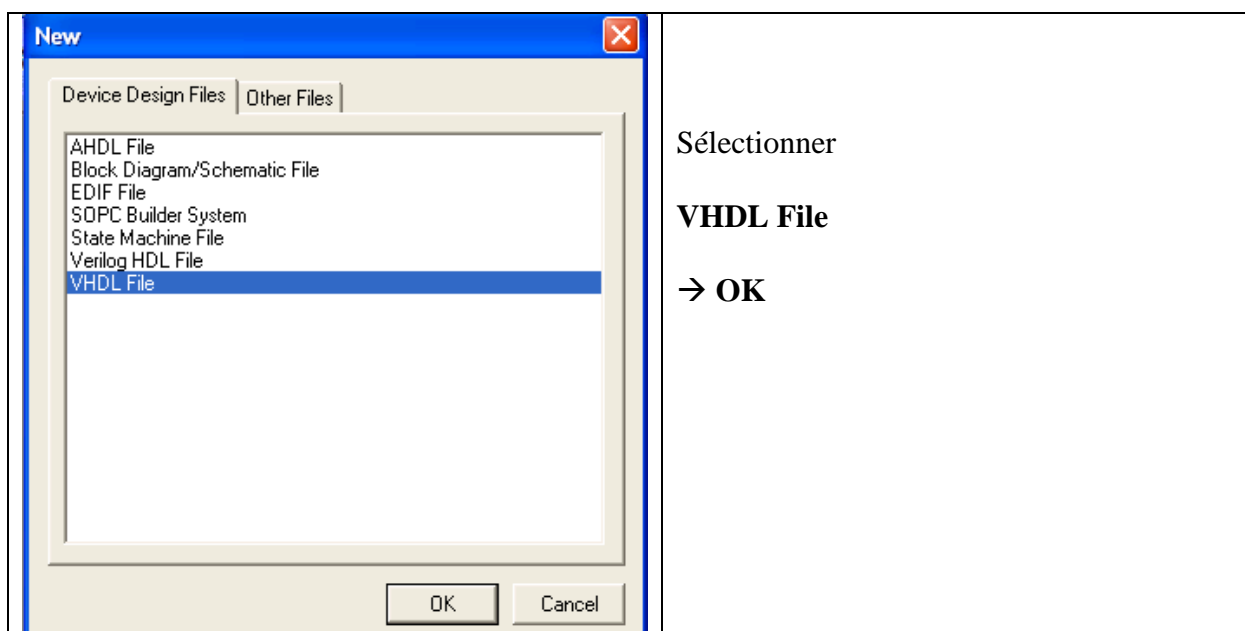

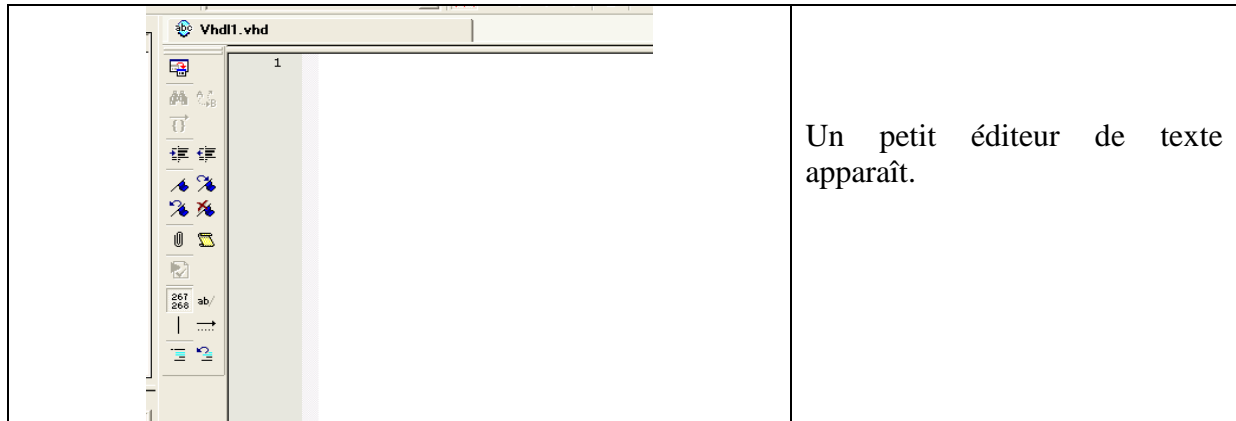

Une fois le code VHDL saisi, il convient de le sauver (**File** puis **Save As**) puis d'en vérifier la syntaxe.

Conseil : Il est important de sauver le fichier sous le même nom que l'entité. Bien que cela ne soit pas indispensable comme sous MaxplusII, cela évite des intersections d'entité entre fichiers.

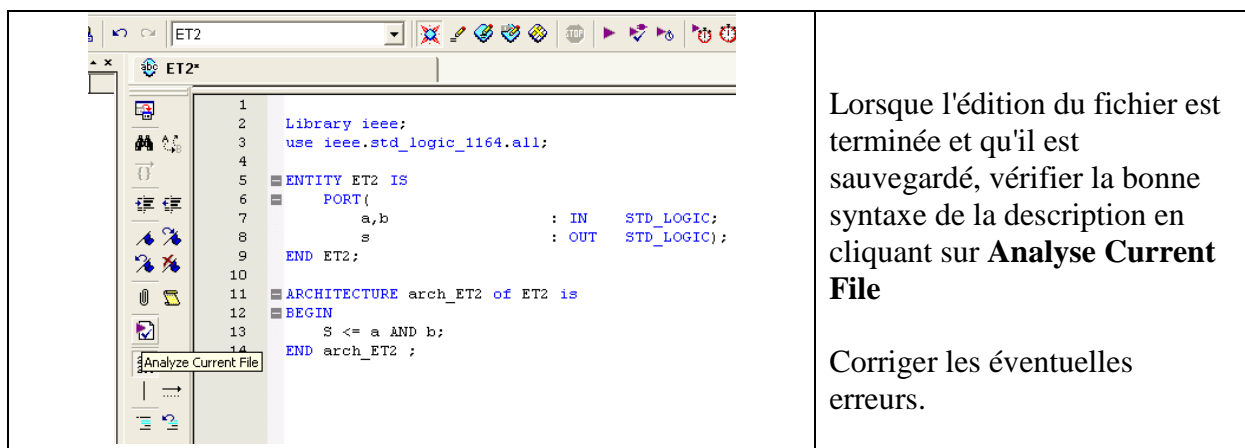

3.3- Création d'un symbole

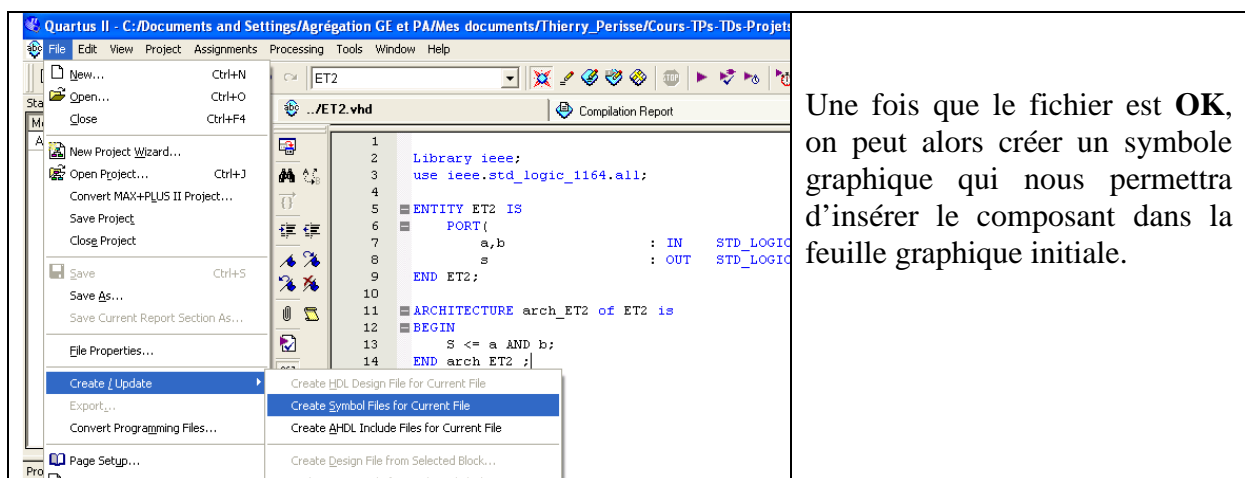

4- Compilation

Durant la compilation, Quartus va réaliser 4 étapes :

a- La transformation des descriptions graphiques et textuelles en un schéma électronique à base de portes et de registres : c'est la *synthèse logique*.

b- L'étape de Fitting (ajustement) consiste à voir comment les différentes portes et registres (produit par la synthèse logique) peuvent être placés en fonction des ressources matérielles du circuit cible (EP2C20F484C7) : c'est la *synthèse physique*.

c- L'assemblage consiste à produire les fichiers permettant la programmation du circuit. Ce sont des fichiers au format Programmer Object Files (.pof), SRAM Object Files (.sof), Hexadécimal (Intel-Format) Output Files (.hexout), Tabular Text Files (.tff), et Raw Binary Files (.rbf).

Dans notre cas, nous utiliserons toujours le format SOF pour les FPGA et le format POF pour les CPLD.

d- L'analyse temporelle permet d'évaluer les temps de propagation entre les portes et le long des chemins choisis lors du fitting.

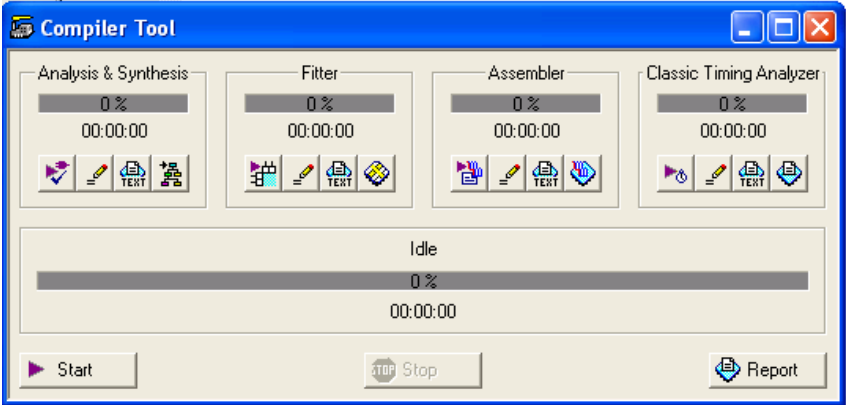
	<p>Processing</p> <p>Compilateur Tool</p> <p>Start</p>
---	---

Normalement, il ne doit pas y avoir d'erreur. Si ce n'est pas le cas, vérifier dans la zone **Processing** (en bas où s'affichent les messages) la source du problème.

<table> <tr> <td>Flow Status</td> <td>Successful - Thu Mar 06 13:50:11 2008</td> </tr> <tr> <td>Quartus II Version</td> <td>7.2 Build 203 02/05/2008 SP 2 SJ Web Edition</td> </tr> <tr> <td>Revision Name</td> <td>ET2</td> </tr> <tr> <td>Top-level Entity Name</td> <td>ET2</td> </tr> <tr> <td>Family</td> <td>Cyclone II</td> </tr> <tr> <td>Device</td> <td>EP2C20F484C7</td> </tr> <tr> <td>Timing Models</td> <td>Final</td> </tr> <tr> <td>Met timing requirements</td> <td>Yes</td> </tr> <tr> <td>Total logic elements</td> <td>1 / 18,752 (< 1 %)</td> </tr> <tr> <td> Total combinational functions</td> <td>1 / 18,752 (< 1 %)</td> </tr> <tr> <td> Dedicated logic registers</td> <td>0 / 18,752 (0 %)</td> </tr> <tr> <td>Total registers</td> <td>0</td> </tr> <tr> <td>Total pins</td> <td>3 / 315 (< 1 %)</td> </tr> <tr> <td>Total virtual pins</td> <td>0</td> </tr> <tr> <td>Total memory bits</td> <td>0 / 239,616 (0 %)</td> </tr> <tr> <td>Embedded Multiplier 9-bit elements</td> <td>0 / 52 (0 %)</td> </tr> <tr> <td>Total PLLs</td> <td>0 / 4 (0 %)</td> </tr> </table>	Flow Status	Successful - Thu Mar 06 13:50:11 2008	Quartus II Version	7.2 Build 203 02/05/2008 SP 2 SJ Web Edition	Revision Name	ET2	Top-level Entity Name	ET2	Family	Cyclone II	Device	EP2C20F484C7	Timing Models	Final	Met timing requirements	Yes	Total logic elements	1 / 18,752 (< 1 %)	Total combinational functions	1 / 18,752 (< 1 %)	Dedicated logic registers	0 / 18,752 (0 %)	Total registers	0	Total pins	3 / 315 (< 1 %)	Total virtual pins	0	Total memory bits	0 / 239,616 (0 %)	Embedded Multiplier 9-bit elements	0 / 52 (0 %)	Total PLLs	0 / 4 (0 %)	<p>Cliquer sur Report</p> <p>Multitude d'information :</p> <p>Pourcentage d'occupation.</p> <p>Temps de propagation</p> <p>...</p>
Flow Status	Successful - Thu Mar 06 13:50:11 2008																																		
Quartus II Version	7.2 Build 203 02/05/2008 SP 2 SJ Web Edition																																		
Revision Name	ET2																																		
Top-level Entity Name	ET2																																		
Family	Cyclone II																																		
Device	EP2C20F484C7																																		
Timing Models	Final																																		
Met timing requirements	Yes																																		
Total logic elements	1 / 18,752 (< 1 %)																																		
Total combinational functions	1 / 18,752 (< 1 %)																																		
Dedicated logic registers	0 / 18,752 (0 %)																																		
Total registers	0																																		
Total pins	3 / 315 (< 1 %)																																		
Total virtual pins	0																																		
Total memory bits	0 / 239,616 (0 %)																																		
Embedded Multiplier 9-bit elements	0 / 52 (0 %)																																		
Total PLLs	0 / 4 (0 %)																																		

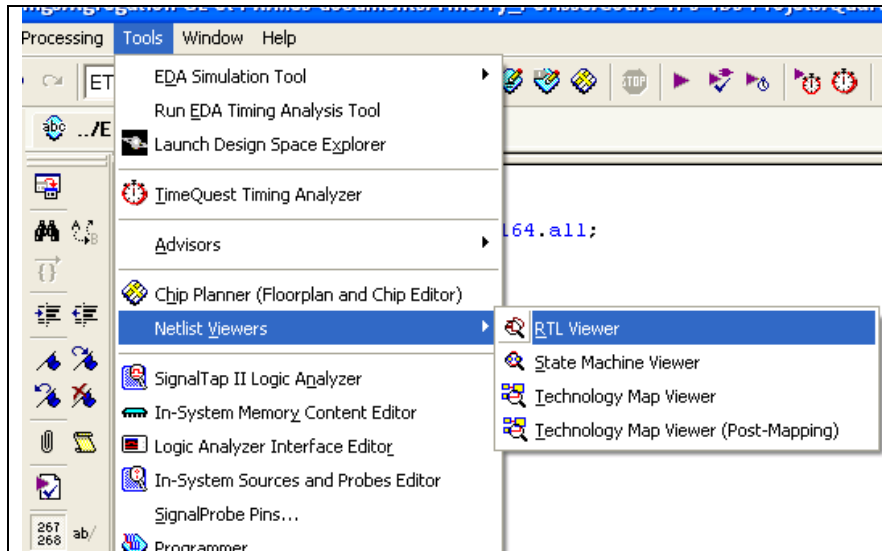

RTL : Register Transfer Logic
Visualisation de la Synthèse logique

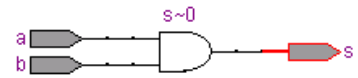

On peut voir ici comment le fichier texte ET2.vhd contenant le code VHDL a été transformé en portes et bascules.

Pardon pour la complexité de cet exemple.

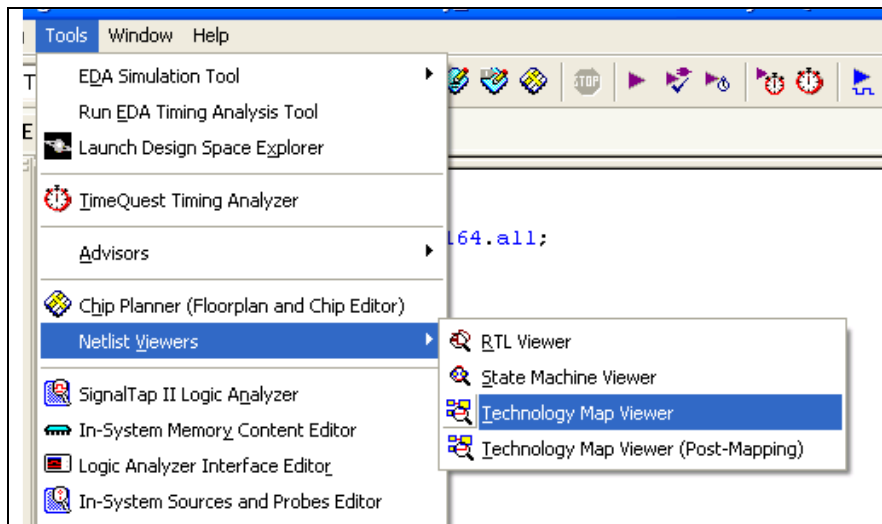

Visualisation de la synthèse physique

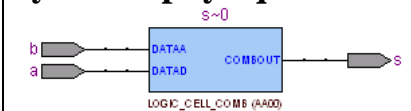

On retrouve les instances placées dans le circuit et repérées par leurs références.

5- Simulation d'un circuit

- La partie du circuit à simuler doit être munie de pins d'entrée/sortie.
- Elle doit aussi se trouver au niveau le plus élevé de la hiérarchie. Si ce n'est pas le cas, pour l'y mettre : dans le "**Project Navigator**", cliquer avec le bouton droit de la souris sur le nom du fichier, puis sur **Set as Top-Level Entity**.
- Il faut également vérifier qu'il n'y ait pas d'erreur dans le circuit en cliquant sur **Processing** puis sur **Start**, et enfin sur **Start Analysis & Elaboration**.
- Le circuit étant prêt, il faut maintenant créer le fichier contenant les informations sur les signaux à appliquer sur les entrées du composant et la liste des signaux que l'on veut analyser.

Cliquer sur **File** puis sur **New**

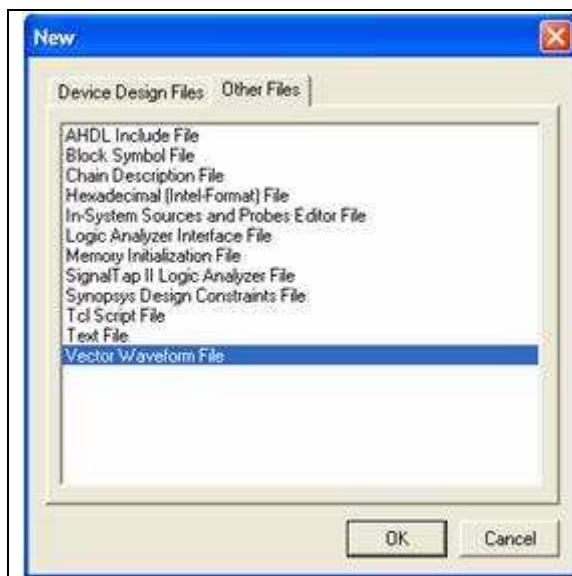

Sélectionner l'onglet "**Other Files**" et cliquer sur **Vector Waveform File**.

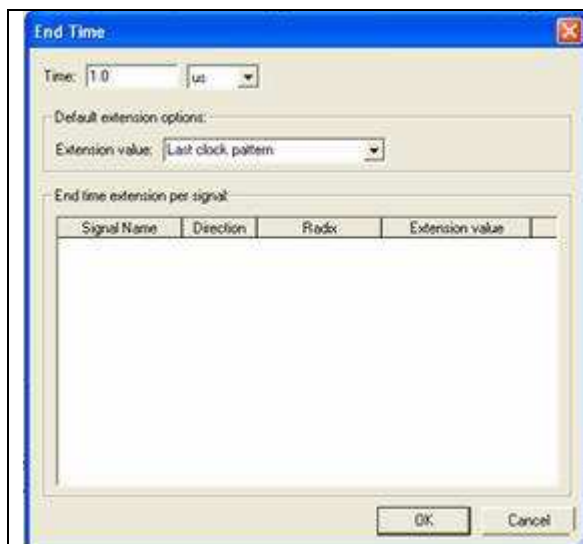

Par défaut, la durée de simulation est de **1 µs**. Pour la modifier, cliquer sur **Edit**, puis **End Time**. Une fois la durée modifiée, cliquer sur **OK**.

Sauvegarder le fichier sous son nom définitif avec son extension (**.vwf**) en cliquant sur **File** puis **Save As**.

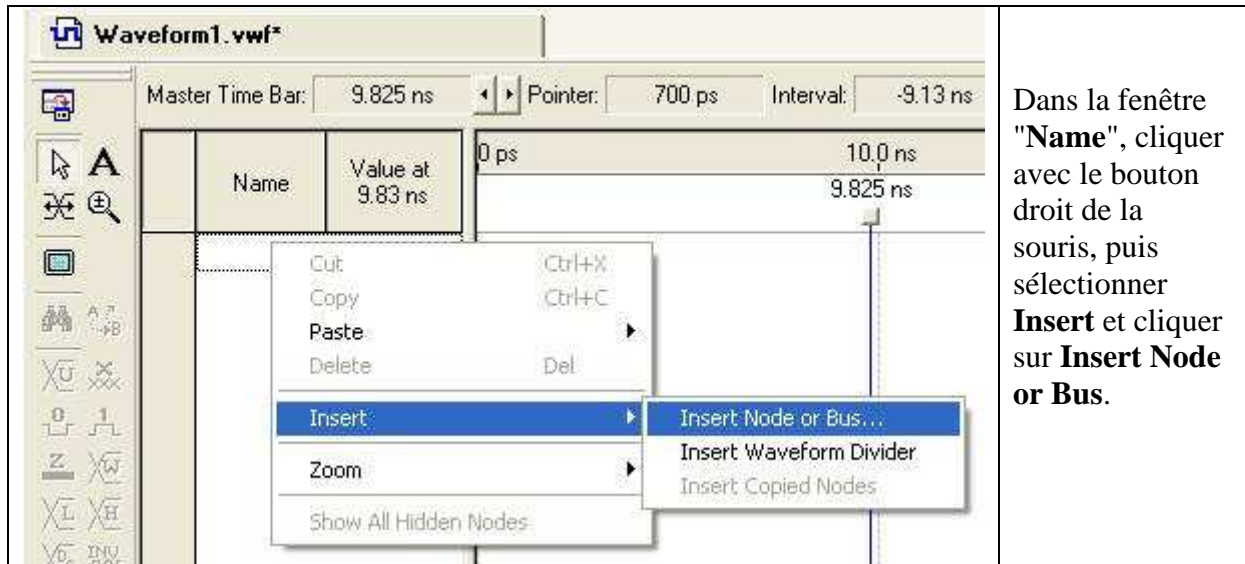

Dans la fenêtre "Name", cliquer avec le bouton droit de la souris, puis sélectionner **Insert** et cliquer sur **Insert Node or Bus**.

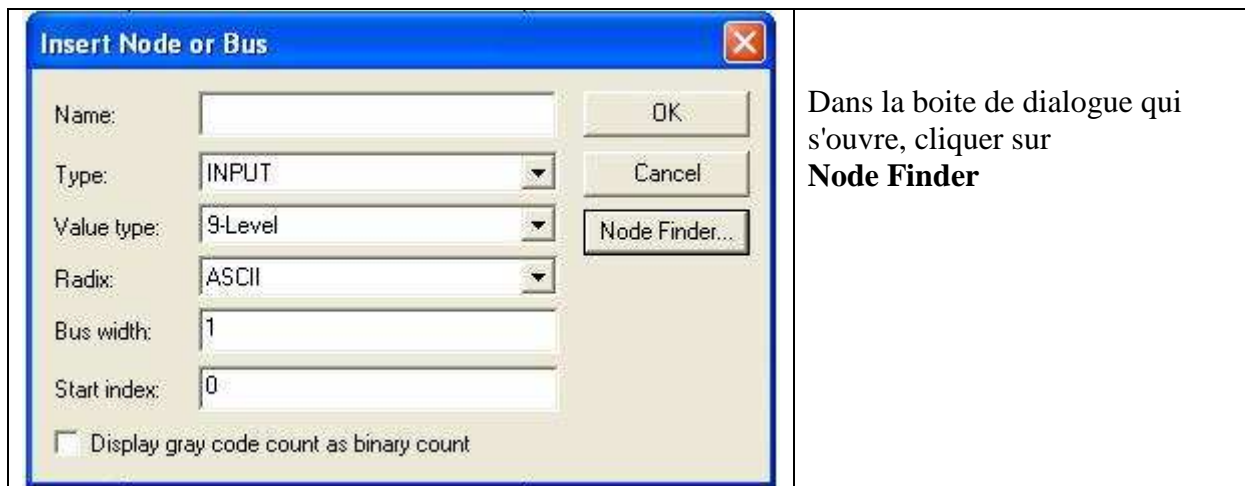

Dans la boîte de dialogue qui s'ouvre, cliquer sur **Node Finder**

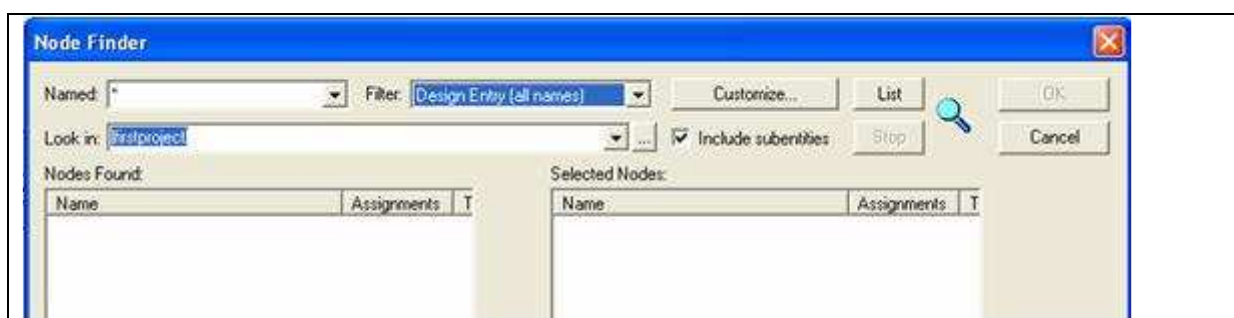

Dans la catégorie "**Filter**", choisir **all names**. Cliquer ensuite sur le bouton **List**.

Ajouter les signaux souhaités dans la fenêtre **Selected Nodes**, en cliquant sur .

Cliquer sur **OK** pour fermer les différentes fenêtres et revenir à l'éditeur de signaux.

Afin de simuler le design, il convient de lui injecter des stimuli. Lorsque ces stimuli sont générés à partir d'un fichier on dit que l'on utilise un **fichier de Bench**.

Cliquer avec le bouton droit de la souris sur le nom d'un signal, sélectionner **Value**, puis choisir la valeur du signal dans le menu.

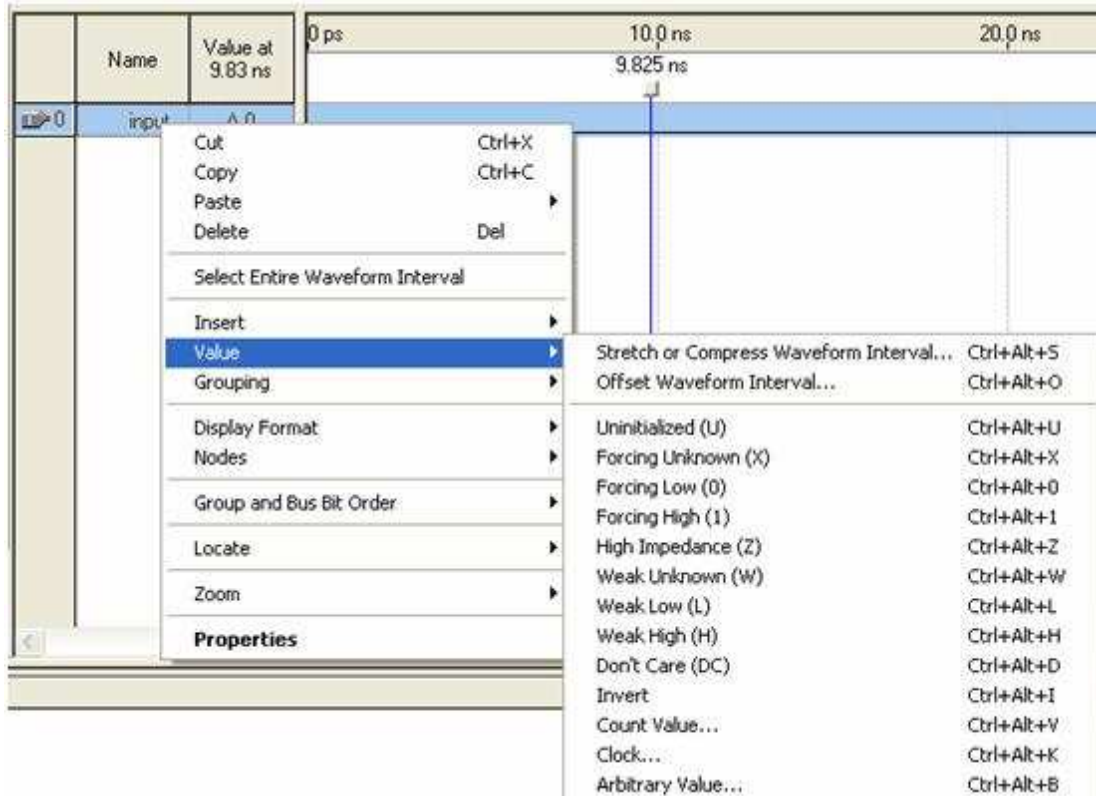

Il est possible d'effectuer la même opération sur une partie seulement d'un signal en sélectionnant une zone dans la partie "chronogramme". Il faut pour cela maintenir le bouton gauche de la souris appuyé en déplaçant le curseur.

Lorsque tous les signaux d'entrées sont définis, sauvegarder le fichier.

5.1- Simulation Fonctionnelle

Cliquer sur **Assignments**, puis sur **Settings**.

Sélectionner **Simulator Settings** et entrer les paramètres suivants :

Simulation mode : **Functional**

Simulation input : entrer le nom du fichier .vwf que vous avez créé.

Cliquer sur **OK**.

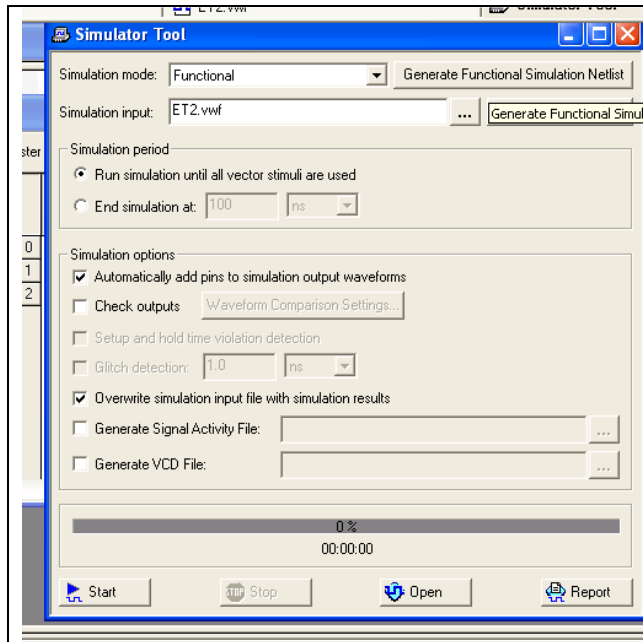

Cliquer sur **Processing** puis sur **Simulator Tool**

Sélectionner **Functional** puis cliquer sur **Generate Functional Simulation Netlist**

A présent tout est prêt pour effectuer la simulation.

Cliquer sur **Processing** puis sur **Start Simulation** ou cliquer sur .

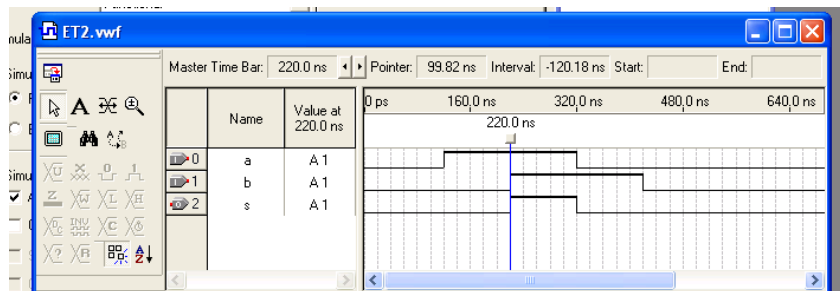

5.2- Simulation Temporelle

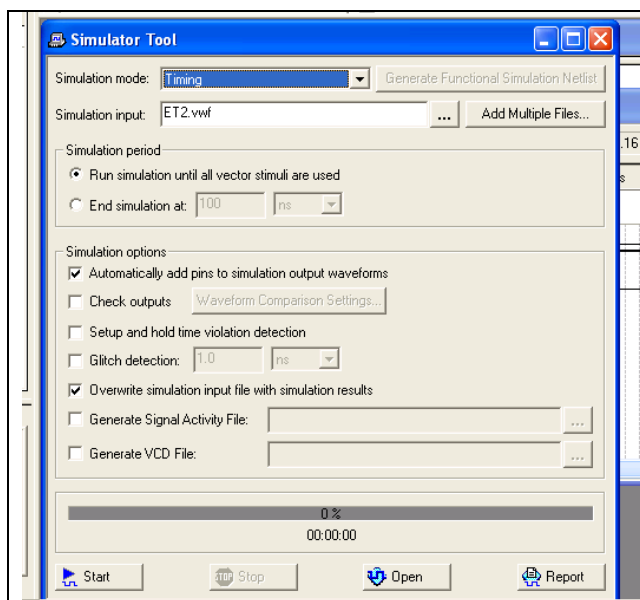

Cliquer sur **Processing** puis sur **Simulator Tool**.

Sélectionner **Timing**.

A présent tout est prêt pour effectuer la simulation.

Cliquer sur **Start** puis **OK**. Il est maintenant possible de voir le résultat en cliquant sur **Report**.

Autres possibilités :

Cliquer sur **Processing** puis sur **Start Simulation** ou cliquer sur .

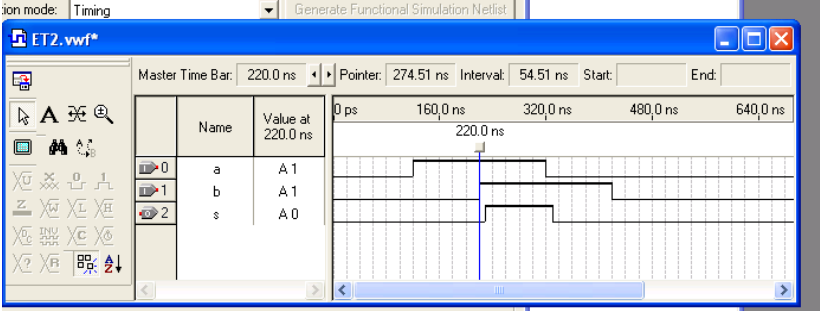

6- Programmation d'un circuit

C'est l'étape ultime !

Pour cela, il faut assigner les pins d'entrées et de sorties du design aux broches du circuit physique.

6.1- Affectation des entrées et des sorties

Cliquer sur **Assignments** puis sur **pins**

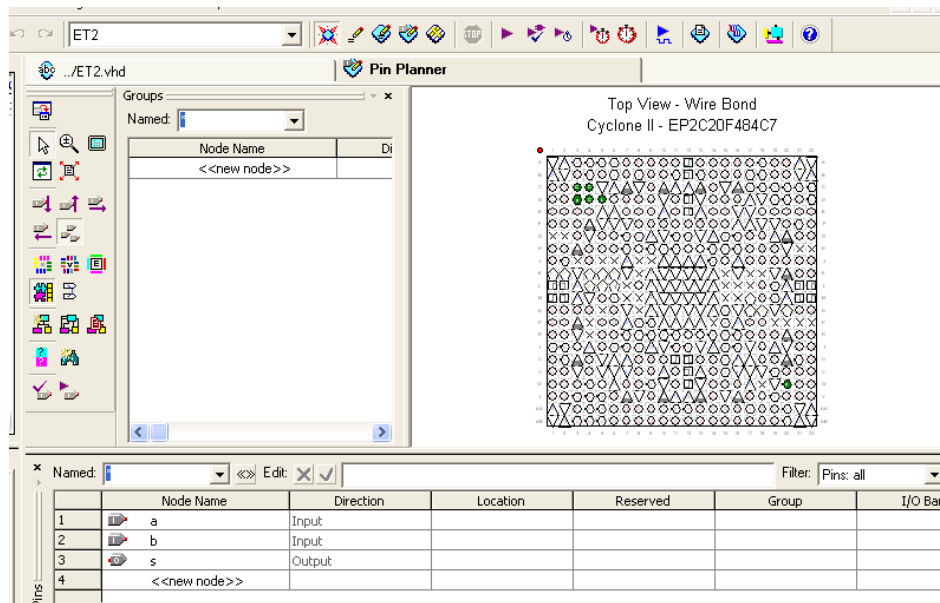

Node Name	Direction	Location	Reserved	Group	I/O Ban
a	Input				
b	Input				
s	Output				
<new node>					
		PIN_A4	IOBANK_3	Column I/O	LVD528p
		PIN_A5	IOBANK_3	Column I/O	LVD529p
		PIN_A6	IOBANK_3	Column I/O	LVD530p, CDCLK7/DQ51
		PIN_A7	IOBANK_3	Column I/O	LVD535p
		PIN_A8	IOBANK_3	Column I/O	LVD536p, DPCLK11/DQ53
		PIN_A9	IOBANK_3	Column I/O	LVD539p
		PIN_A10	IOBANK_3	Column I/O	LVD541p
		PIN_A11	IOBANK_3	Column I/O	LVD544p, DPCLK10/DQ55

Unused Pins setting has not been specified
0 assignment analysis compilation cannot be preserved because the I/O assignment analysis is being run
next Analysis was successful. 0 errors, 5 messages

On double clique sur la colonne **location** au niveau de la pin voulue de manière à faire apparaître un menu déroulant où sont répertoriées les broches disponibles du circuit.

La liste des broches utilisables pour le FPGA et sortant sur les connecteurs est donnée dans le manuel de la carte DE1 d'Altera.

Ne pas oublier de compiler avant la programmation.

6.2- Programmation du circuit

La programmation du circuit se fait via le protocole JTAG. Pour cela, vérifier que la connection entre le PC et la carte DE1 via le module USB-Blaster est opérationnelle.

Si tout est **ok** lancer le programmeur :

Cliquer sur **Tools** puis sur **Programmer**.

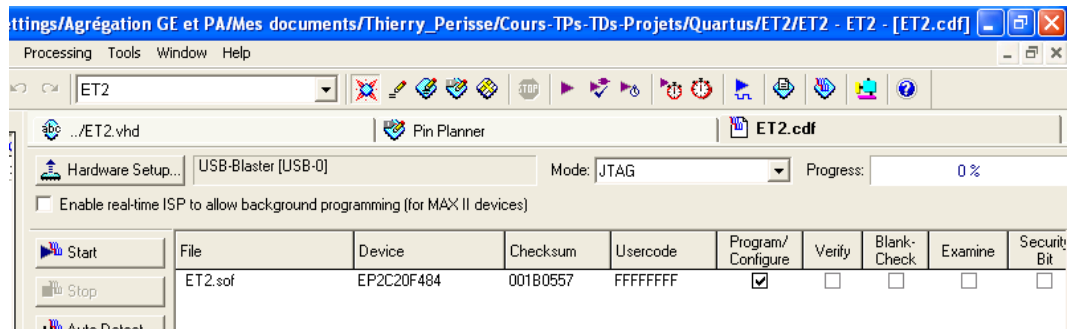

Vérifier que le fichier avec l'extension **.sof** est bien là (sélectionner le) et que la case **Program/Configure** est cochée, puis cliquer sur **Start**.

C'est fini !

Il n'y a plus qu'à vérifier et à déboguer.

7- Complément : Projet multi support, hiérarchisation

On désire réaliser un additionneur 3 bits en utilisant l'additionneur 1 bit déjà compilé.

7.1 Création du projet

Définissez un nouveau projet nommé ADD2X3 et ouvrez une page graphique ADD2X3.bdf, cette page nous servira pour définir la structure hiérarchique haute de notre projet.

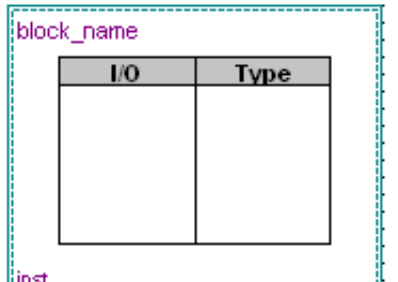
 <p>icône <i>Block Tool</i></p> 	<p>Dans la barre d'outil choisissez l'icône <i>Block Tool</i> et dessinez une boîte, une instance vide nommée <i>block_name</i>.</p> <p>Cliquez droit sur le texte <i>block_name</i> et choisissez <i>Block properties</i> pour renommer l'instance ADD2X30 qui correspondra au nom du fichier (graphique ou VHDL) de niveau inférieur.</p>
--	---

Nous allons maintenant définir les signaux d'entrées et de sortie de notre instance, pour cela cliquez sur le bouton droit et éditez les propriétés du block. Dans l'onglet I/Os, nous définirons les entrées et les sorties désirées en cliquant sur **Add** pour ajouter les différents signaux de notre première instance.

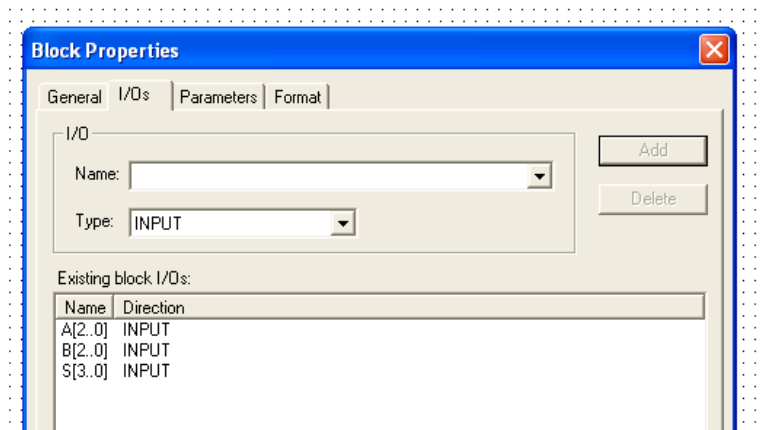

Une fois fini, cliquer sur **ok**, l'instance dans le schématic est automatiquement modifiée.

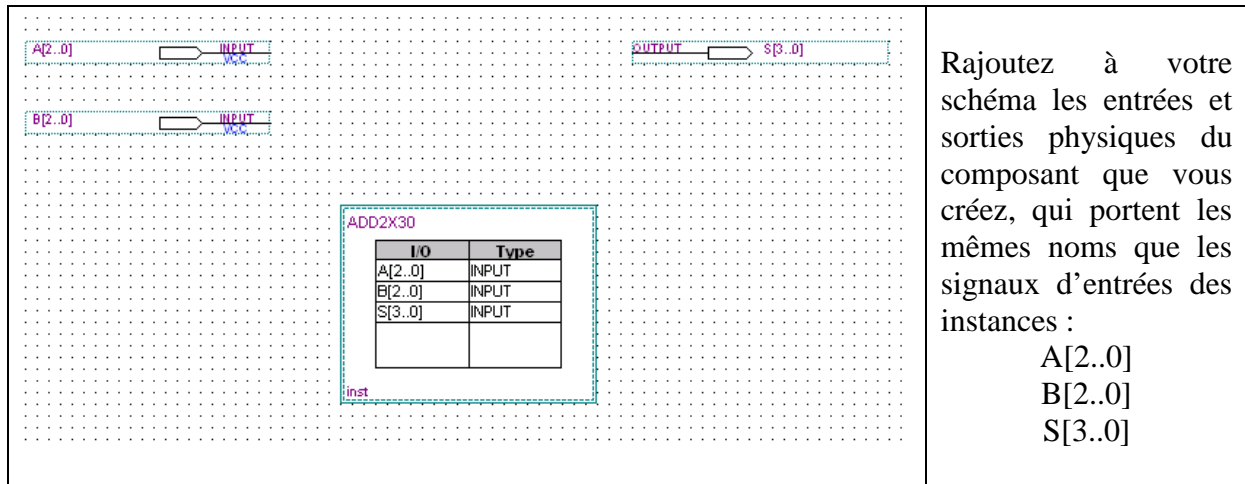

Rajoutez à votre schéma les entrées et sorties physiques du composant que vous créez, qui portent les mêmes noms que les signaux d'entrées des instances :

A[2..0]
B[2..0]
S[3..0]

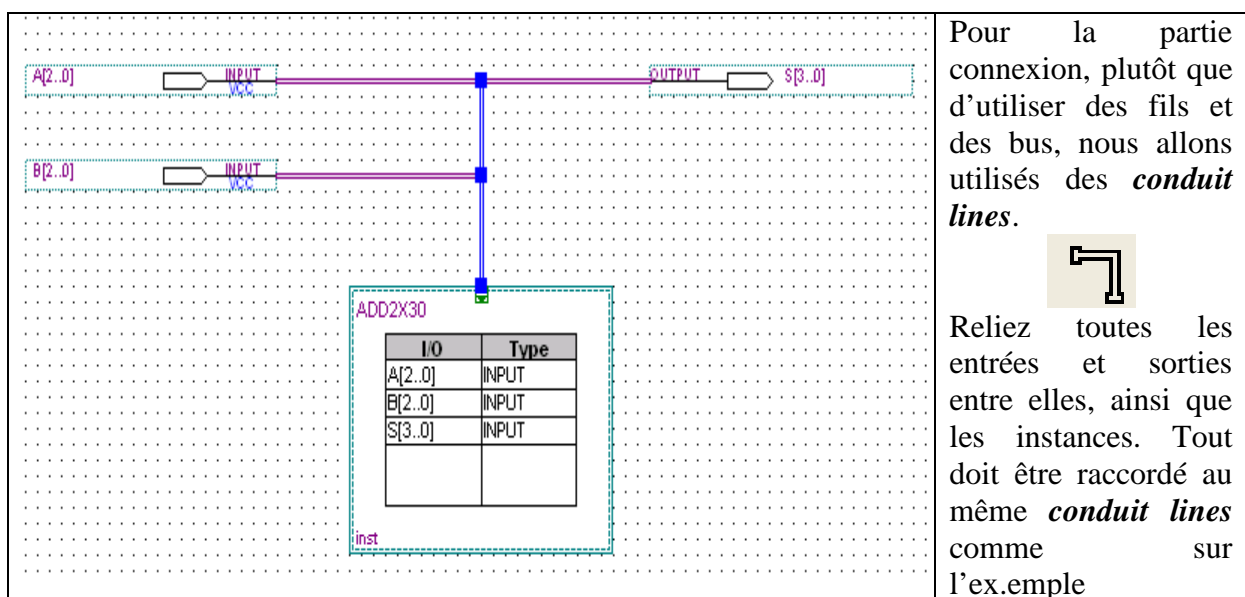

Pour la partie connexion, plutôt que d'utiliser des fils et des bus, nous allons utiliser des *conduit lines*.



Reliez toutes les entrées et sorties entre elles, ainsi que les instances. Tout doit être raccordé au même *conduit lines* comme sur l'ex.emple

Avec le bouton droit, cliquez maintenant sur une partie du conduit line, et éditez les propriétés de celle-ci. Allez sur l'onglet signal, le logiciel a automatiquement associé les bons signaux aux bonnes instances. Attention ceci ne marche que si les noms des signaux coïncident.

7.2 Description de l'instance ADD2X30

Nous allons maintenant décrire le fonctionnement de l'instance ADD2X30 grâce à une description schématique.

Cliquez sur l'instance avec le bouton droit : *Create design file from selected block*, choisir *Schematic* en s'assurant que l'option *Add the new design file in the current project* est activé.

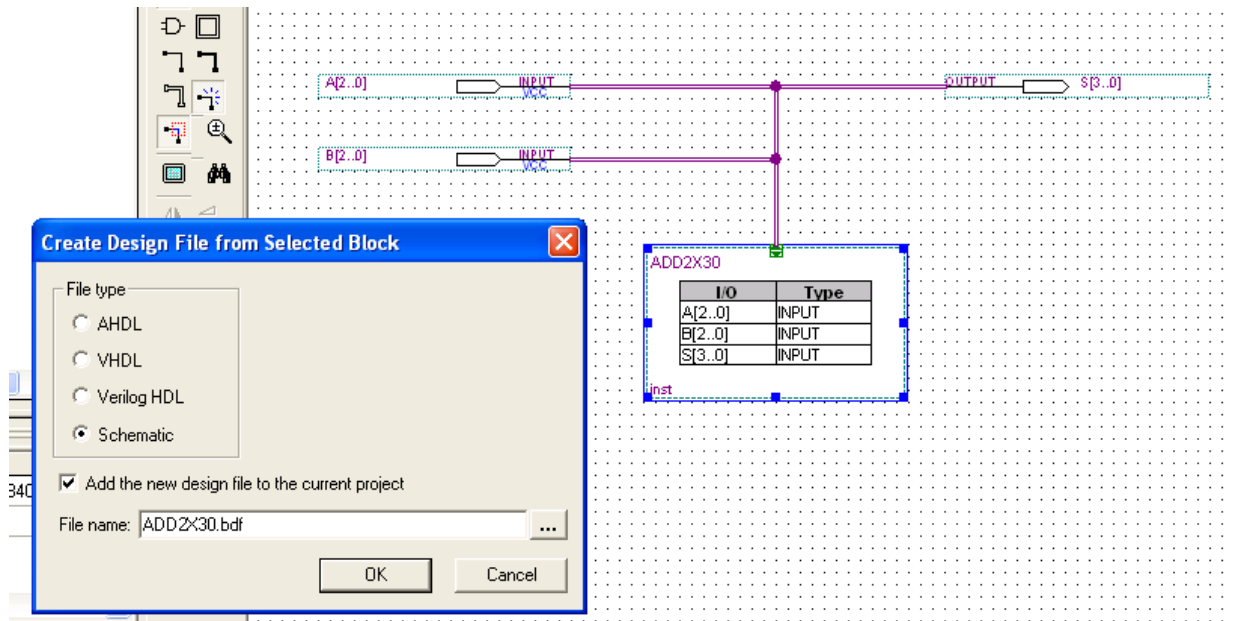

Le logiciel propose le nom du fichier généré sur la base du nom du block. Lors de l'ouverture de la nouvelle fenêtre graphique, les entrées et sorties sont automatiquement ajoutées.

Créez votre schéma à partir du symbole réalisé avec l'additionneur 1 bit. Il vous faut instancier 3 composants. La seule difficulté réside dans l'assignation du bon indice de vecteur de bit sur chaque instance. Pour isoler un indice d'un vecteur, il suffit de nommer le fil correspondant comme dans l'exemple ci-dessous.

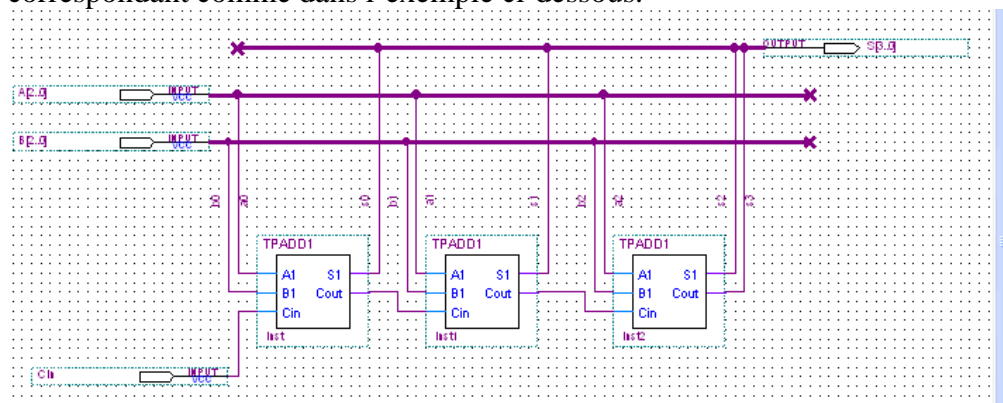

The screenshot shows the "Settings - ADD2X3" dialog box. The "Files" section is active, showing a list of files to be included in the project:

File name	Type	Library	Design entry/sy...	HD
../TPADD1/ADD1.bdf	Block Diagra...	<None>		
../TPADD1/TPADD1.bdf	Block Diagra...	<None>		
ADD2X30.bdf	Block Diagra...	<None>		

Ajoutez les fichiers (déjà compilés) nécessaires au projet. Cliquez sur **assignments** Puis sur **Setting** Puis sélectionner **Files** sur la colonne de gauche.

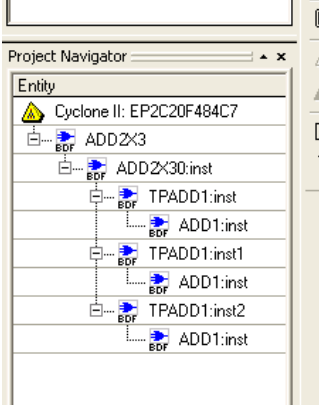

Si vous le souhaitez vous pouvez simuler une entité sans simuler le design complet. Pour cela, il faut sélectionner l'entité à simuler dans le navigateur de projet.

Une fois l'entité ouverte il suffit de choisir **Projet** dans le menu et de sélectionner **Set as Top-Level Entity**

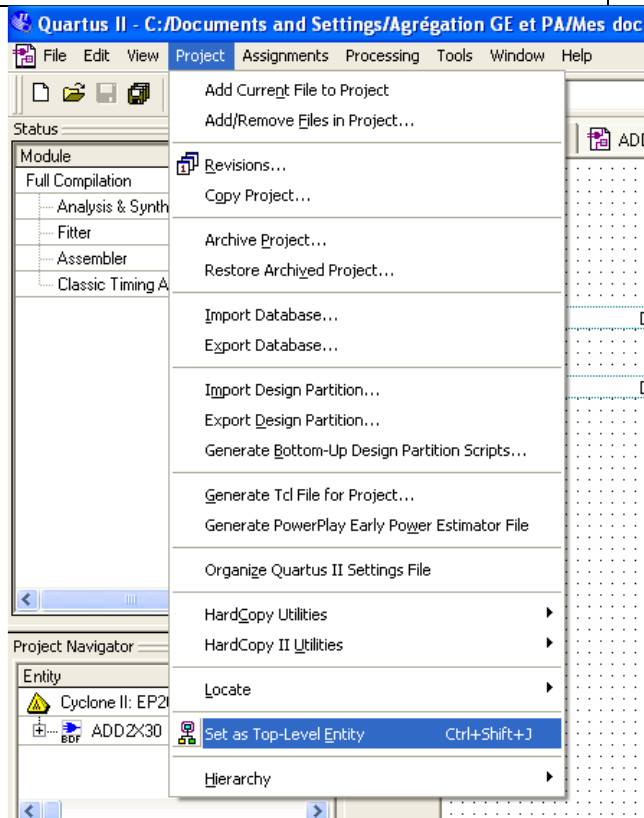

Vérifiez le bon fonctionnement de cette entité avant d'aller plus loin.